

RIEDL Phasys

Clever durchdachte Automatisierung



Unsere Vision

Wir sind sich ergänzende Kräfte in Bewegung. Eine Gemeinschaft, die an die Macht von Ideen und Innovationen glaubt. Wir helfen Menschen dabei, ihre Lebensweise zu optimieren.

Wir sind uns bewusst, dass allein Technologie den Erfolg eines Projekts nicht garantieren kann: Ein Team qualifizierter und motivierter Fachleute, die zusammenarbeiten, ist erforderlich, um die festgelegten Ziele zu erreichen. Aus diesem Grund stellen wir Ihnen nicht nur unsere Produkte und Dienstleistungen zur Verfügung, sondern auch unsere Erfahrung. Wir tun dies zum Wohl von Ihnen, Ihren Kollegen und Kunden, um in jeder Phase des Projekts das optimale Ergebnis zu erzielen.

Natürlich ist unser Ziel, unser Produkt zu verkaufen. Jedoch nicht auf Kosten unserer Integrität und Prinzipien. Wir verpflichten uns dazu, eine vertrauensvolle und respektvolle Beziehung zu unseren Kunden aufrechtzuerhalten und werden stets unser Bestes geben, um einen hochwertigen Service anzubieten, während wir unsere Werte wahren.

Schließe dich unserer Gemeinschaft an.
Wir warten auf dich.

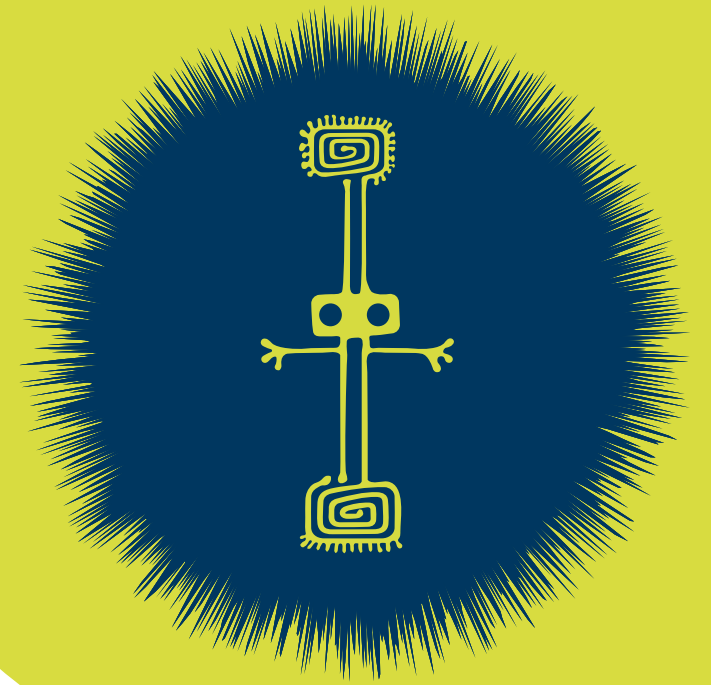

Deutsche Technologie, italienisches Design

Evolution in der Automatisierung: Geschwindigkeit, Zuverlässigkeit, Genauigkeit und ein individuelles Design für Ihre Apotheke.

RIEDL Phasys ist das System für die automatische Medikamentenausgabe in Apotheken. Diese Lösung resultierte aus einer Partnerschaft zwischen einer Gruppe deutscher Ingenieure, die seit über zwanzig Jahren im Bereich der Apothekenautomatisierung tätig sind, und der GPI Gruppe, die seit über dreißig Jahren IT-Lösungen und Dienstleistungen für das Gesundheits- und Sozialwesen in Italien und im Ausland konzipiert. Die Technologie des Greifers repräsentiert die beste am Markt verfügbare in Bezug auf **Geschwindigkeit, Genauigkeit und Zuverlässigkeit**. Die individuelle Anpassung jedes Details macht RIEDL Phasys zum einzigen Roboter, der vollständig nach den funktionalen und ästhetischen Bedürfnissen jedes Kunden gefertigt wird. **RIEDL Phasys ist eines der fortschrittlichsten Automatisierungssysteme für Apotheken: schnell, flexibel, zuverlässig.**



Einzigartig



Schnell



Verlässlich



Wireless



Wireless



Sicher



Hilfe 24/7



Verarbeitet Standard und zylindrische Verpackungen

Einzigartig

Wie Ihre Apotheke:
Keine ist wie Ihre.

Wir entwerfen und bauen Ihren eigenen RIEDL Phasys, ganz nach Ihren Bedürfnissen:

- Er passt zu Ihrem Stil: Oberflächen, Form, Farbe...
- Er passt sich dem täglichen Umgang mit den Produkten an.
- Er passt in Ihren Raum: oben, unten, in einem anderen Zimmer...
- Er passt sich an die Anzahl der Arbeitsplätze am Schalter an.
- Er passt sich der erforderlichen Kapazität an.

Der technologische Kern wird zu einem integralen Bestandteil der Möbel.

Für Ihren RIEDL Phasys können Sie aus einer breiten Palette von Oberflächen und Farben wählen. Durch den Einsatz der Außenablagen, die direkt an den RIEDL Phasys Außenpaneelen befestigt werden können, wird die Vorderseite des Systems zu einem Einrichtungselement, das sich perfekt in Ihre Apotheke integriert. Außerdem können Ihre Kunden durch die Außenverglasung das technologische Herzstück Ihrer Apotheke bewundern.



**Lassen Sie sich
Produkte in
wenigen Sekunden
dorthin liefern,
wohin Sie wollen.**

Sie können die Anzahl und die Position der Ausgänge individuell gestalten. Dank unserer Ad-hoc Ausgabesysteme kann jeder Artikel jeden Punkt in Ihrer Apotheke (auch auf verschiedenen Etagen) mit einer unvergleichlichen Geschwindigkeit erreichen.

**Alles passt in
den verfügbaren
Raum.**

Dank der verschiedenen Konfigurationen von RIEDL Phasys (L-U-I-Form mit integrierter oder externer Laderampe) kann das System an die Struktur Ihrer Apotheke angepasst werden und passt sich so deren Stil an.

Vollständig anpassbar

Schaffen Sie Platz für Ihre Phantasie: RIEDL Phasys ist so flexibel, dass er immer einen Platz in Ihrer Apotheke finden wird.



Schnell

Weil Ihre Zeit kostbar ist.

Der Greifer von RIEDL Phasys ist bidirektional und bewegt sich mit einer Geschwindigkeit von 5 Metern pro Sekunde durch das Lager. Jeder Greifer kann von 360 bis über 1.000 Packungen pro Stunde liefern*, was die Bearbeitungszeit von Abgabeanforderungen drastisch reduziert.

Vermeidung herunterfallender Medikamente.

Der Greifer muss bei der genauen Handhabung der Verpackungen, einschließlich runder Gegenstände, nicht gedreht werden, wodurch das Risiko des Herunterfallens von Medikamenten vermieden wird.

Automatisches Ablesen von Chargennummern und Verfallsdatum.

RIEDL OCR ist das innovative System zum automatischen Lesen von Haltbarkeitsdaten beim Verladen und ist auch für die halbautomatische Beladung verfügbar. Noch nie war die Verwaltung von Medikamenten so einfach und schnell!

Non-Stop-Ladesystem.

Das LTL (Load-To-Light), die **halbautomatische Multipicking-Beladung**, ermöglicht die Befüllung von bis zu 900 Packungen pro Stunde mit einem einzigen Band.

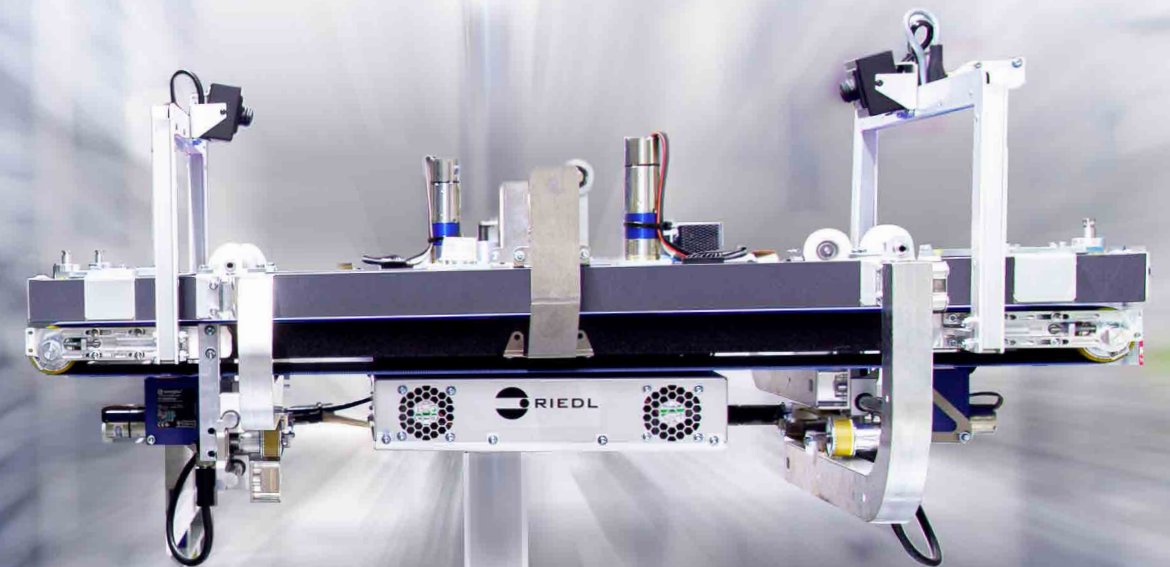

Automatisch

Es kann alles alleine erledigen.

Ultra Phasys ist ein revolutionäres automatisches Ladesystem, das alle Verpackungen (einschließlich zylindrischer Päckchen) handhaben kann. Ultra Phasys wurde in Zusammenarbeit mit führenden Forschungseinrichtungen entwickelt und bietet eine Ladeleistung von bis zu 360 Packungen pro Stunde. Es ist optional für RIEDL Phasys- Systeme erhältlich und arbeitet auch bei einer geschlossenen Apotheke.

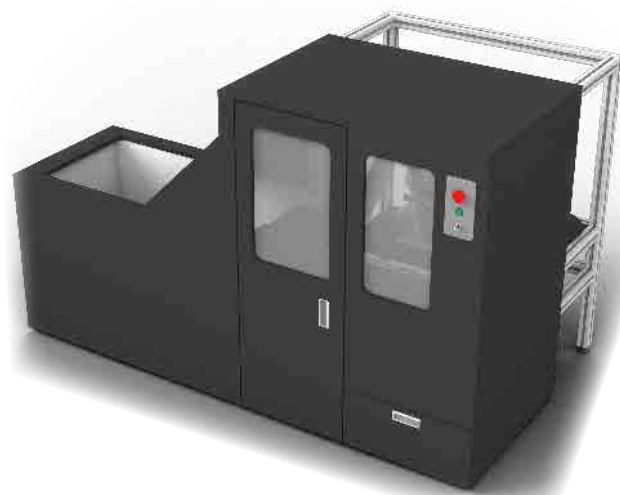

Fully Automatic Loading System

- 6-achsiger anthropomorpher Roboter zur Handhabung von zylindrischen und quadratischen Verpackungen
- System zur Erkennung und Klassifizierung von Gegenständen
- Intelligente Erkennung des Produktstroms
- Automatische Erkennung des Verfallsdatums bei zylindrischen und quadratischen Verpackungen

Zuverlässig

Er hört nie auf.

Die bahnbrechende automatische Ausrichtung der Pakete und die Selbsteinstufung der Regale garantieren die Kontinuität des Betriebs, wodurch Ineffizienzen und Systemausfälle vermieden werden.

Er verwaltet verschiedene Formen und Produkte

Egal ob rund oder eckig: Sie wählen aus, was Sie in Ihren RIEDL Phasys stecken, den Rest erledigt er selbst.



Wireless

Weniger Kabel = Mehr Freiheit

Die Verbindung zwischen dem Greifer und dem restlichen System erfolgt über ein Wi-Fi-Netzwerk ohne Kabel. Das System ist schneller zu installieren, einfacher zu bedienen und zu warten und passt in jeden Raum.

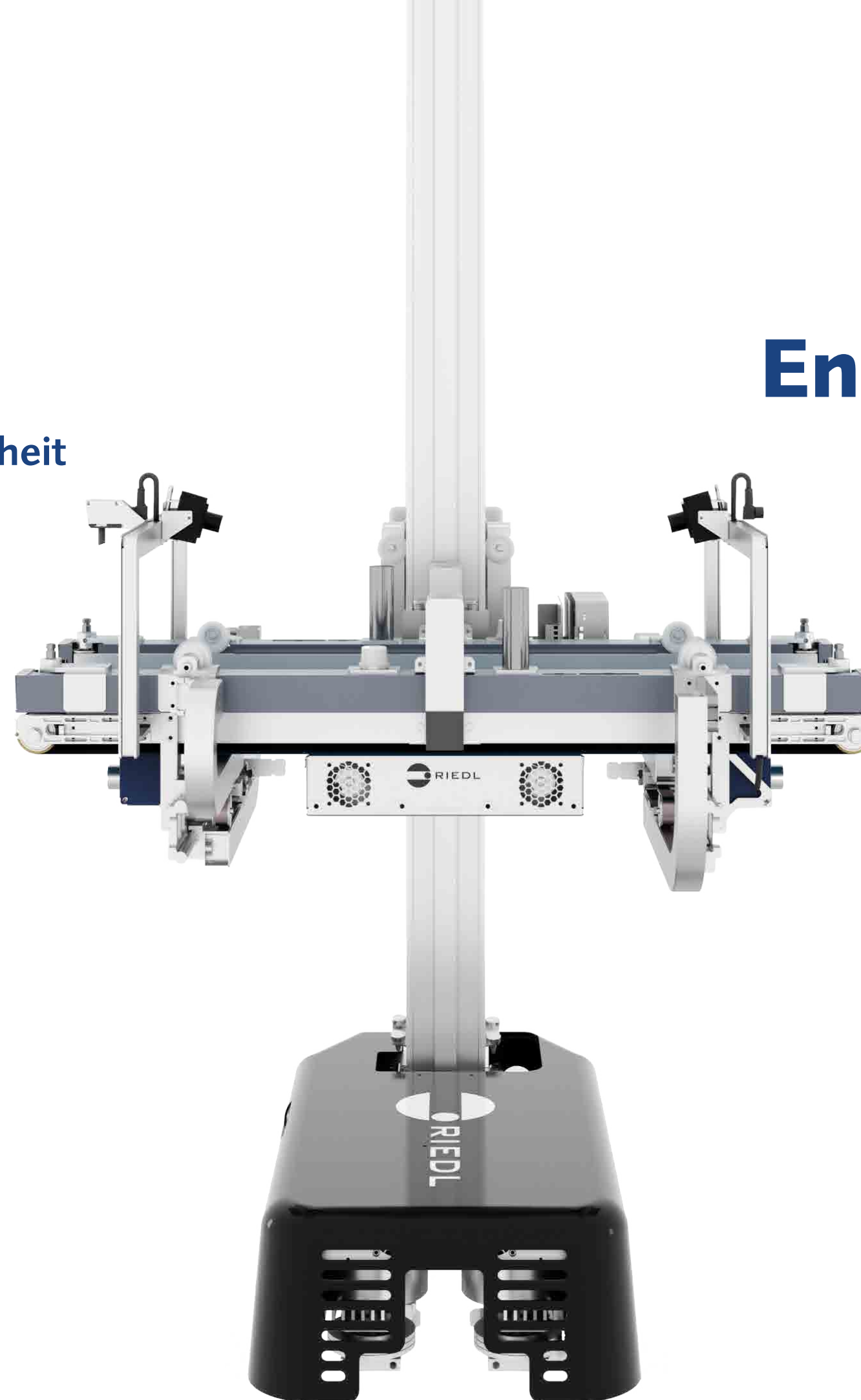

Energieeffizient

Ein Roboter mit einem "häuslichen" Verbrauch

RIEDL Phasys verbraucht weniger als eine halbe Kw/h, wie ein gewöhnlicher Haushalt. Das geringe Gewicht der Greifereinheiten, die geringe Reibung und die integrierte KERS-Technologie machen das RIEDL Phasys System äußerst komfortabel (ca. 0,39Kw/h Verbrauch). Und Ihre Rechnung ist auch geringer!



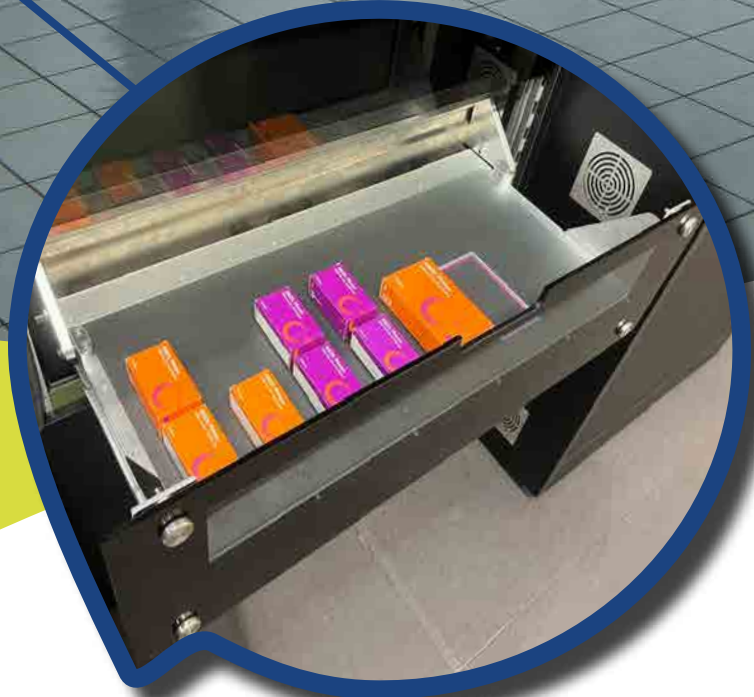

UPB Drawer

Ein innovatives halbautomatisches Lagerungssystem, gleichermaßen simpel und leistungsstark.

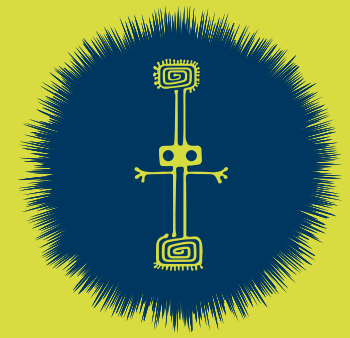

Sicher

Hohe Qualität,
hoher Schutz.

Alle Eingänge im Inneren der Maschine sind durch zertifizierte Sicherheitssysteme geschützt, die im Falle des Öffnens den Greifer sofort anhalten.

Hilfe, sofort und überall

Die breite Präsenz der GPI-Gruppe weltweit gewährleistet ein schnelles Eingreifen und eine rasche Lösung Ihrer Anfragen.

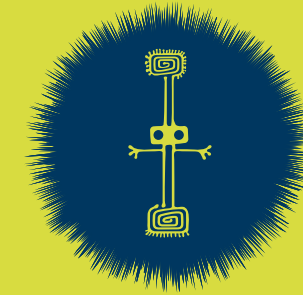

Wenn Sie Hilfe
benötigen,
wir sind immer
für Sie da!

GPI - Your Global Partner for a Better Future

GPI ist der bevorzugte Partner für Software, Technologien und Dienstleistungen für das Gesundheits- und Sozialwesen und die öffentliche Verwaltung. GPI wurde vor über 30 Jahren in Trient gegründet und ist dank bedeutender Investitionen in Fusionen und Übernahmen sowie in Forschung und Entwicklung (in Partnerschaft mit den führenden Universitäten und italienischen Forschungszentren) stetig gewachsen.

Dadurch ist das wissenschaftliche, technologische, funktionale und prozessuale Wissen gewachsen, das in den Bereichen E-Health, E-Welfare und Wellness Anwendung findet. Auch dank der Lösungen und der von den Unternehmen, die Teil des Ökosy-

stems geworden sind, erworbenen Kompetenzen hat die Gruppe die aus der Welt des Gesundheitswesens stammenden Impulse in technologische Spitzenlösungen umgesetzt. Deshalb entstanden neue Dienstleistungsmodelle, die die Prozesse der Diagnose und Pflege optimieren und die Qualität der Menschen verbessern. Das Angebot kombiniert Fachwissen im IT-Bereich mit Beratungs- und Designkompetenzen, die es ermöglichen, in verschiedenen Geschäftsbereichen tätig zu werden: Software, Pflege, Automatisierung und IKT.

www.gpigroup.com   

Entspricht dem Stil Ihrer Apotheke

RIEDL Phasys kann mit Paneelen oder mit individuell Oberflächen verkleidet werden, um sich dem Stil Ihrer Apotheke anzupassen. Glaspaneele lassen das technische Herzstück Ihrer Apotheke von außen genießen.

Passt in den verfügbaren Raum

Verschiedenen Konfigurationen von RIEDL Phasys ermöglichen die Anpassung an die räumlichen Gegebenheiten Ihrer Apotheke.

Integriert als Teil der Möbel

Die Verwendung von externen Regalen, die direkt an der Hauptstruktur von RIEDL Phasys angebracht werden können, lassen die Vorderseite des Systems zu einem in Ihre Apotheke integrierten Möbelstück werden.

Lässt Medikamente in wenigen Sekunden überall hinliefern

Die Anzahl und die Position der Ausgabestellen sind frei wählbar. Mit den optionalen Ausgabesystemen können die Packungen jeden Punkt in der Apotheke mit einer unvergleichlichen Geschwindigkeit der einzelnen Greifer erreichen.

Einfache Aufbewahrung von Medikamenten... und schnell

Das halbautomatische Multi-Picking-Ladesystem von RIEDL Phasys ist präzise und einfach zu bedienen. Es ermöglicht das Laden von bis zu 900 Packungen pro Stunde. Für jede Packung kann bei Bedarf mit einem einzigen Klick das Verfallsdatum und die Charge eingegeben werden.

Geringe Stromrechnung

Die geringe Reibung, das geringe Gewicht des Greifers und das integrierte KERS ermöglichen es, den Mittel- und Spitzenverbrauch auf ein Minimum zu reduzieren (ähnlich wie in einem normalen Haushalt). Aus diesem Grund erfordert RIEDL Phasys keine Anpassung des elektrischen Systems Ihrer Apotheke.

Sicherheit hat Vorrang

Alle Eingänge im Inneren der Maschine sind durch zertifizierte Sicherheitssysteme geschützt, die im Falle des Öffnens den Greifer sofort stoppen.

Layout

Technische Details:

| | | |
|---------------------------------|--|---|
| Maße | Breite | 1.606 mm/63.23 Inch |
| | Höhe | von 2.219 mm/87.36 bis 3.519 mm/138.54 in (pitch 100 mm/3.94 in) von |
| | Länge | 3.768 mm/148.23 bis kein maximales Limit |
| Performance | Halbautomatische Einlagerung | Bedienerzeit: ~3 Sekunden pro Packung Maschinenzeit: ~300 Packungen/Stunde mit Singlepicking bis zu 900 Verpackungen/Stunde mit Multipicking* <small>* Multipicking-Faktor beim Laden: 3</small> |
| | Automatisches Beladen (optional) | 360 Packung/Stunde |
| | Auslagerung | ~ 360 Packungen/Stunde mit Singlepicking ~650 Packungen/Stunde mit Multipicking** <small>**Durchschnittlicher Multipicking-Faktor beim Entladen: 1,8</small> |
| Akzeptierte Packungen | min. Größe | 12 x 10 x 40 mm/0.47 x 0.39 x 1.57 in |
| | max. Größe | 180 x 120 x 300 mm/7.08 x 4.72 x 11.81 in |
| | min. Durchmesser | 40 mm/1.57 in |
| | max. Durchmesser | 180 mm/7.08 in |
| | min. Gewicht | 5 g/0.1764 oz |
| | max. Gewicht | 1.200 g/2 lb 10.33 oz per pack (maximales Gewicht am Grepper: 2.500 g/5 lb) |
| Barcode | 1D and 2D | |
| Elektrische Spannung | 230V±10% 50/60 Hz | |
| Elektrische Verbrauch*** | Im Betrieb: | 0,39 kW/h |
| | Bereitschaftsmodus: | 0,24 kW/h |
| | Notfallmodus: | 0,19 kW/h |
| | <small>ausgenommen internes Beleuchtungssystem***</small> | |
| Transportsystem | Förderbänder, Wendelrutschen (Durchmesser 410 mm), Aufzüge, Rohrpost | |
| Optionale Komponenten | Zusätzliche Greifereinheiten ● Vollautomatisches Ladesystem ● Phasys Reinigungssystem ● Basket Phasys automatisches Nachfüllsystem ● RIEDL OCR Lese- und Erkennungssystem für das Verfallsdatum ● RIEDL integrierte Schubladen ● Phasys 24 Verkaufsautomat | |
| Sicherheit | UPS, Computerbackup, Remote-Monitoring, schnelles Austauschen des Greifers, automatische Ausrichtung der Verpackungen in den Regalen. | |

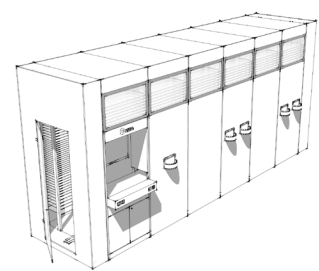
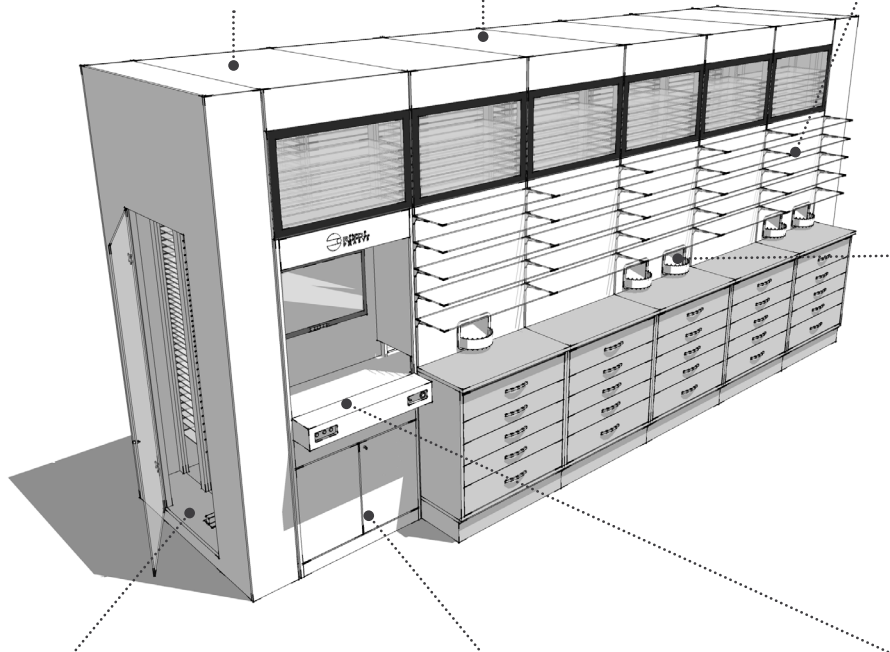

I - Form

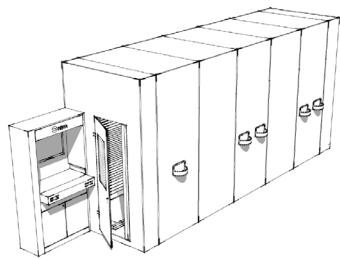

Externe Ladebucht

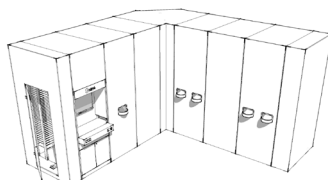

L-Form

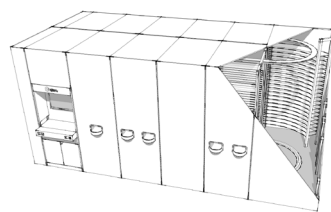

U-Form

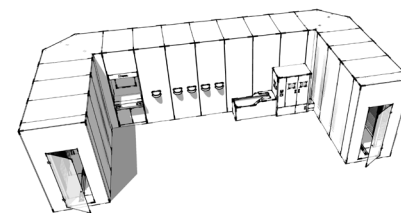

C-Form

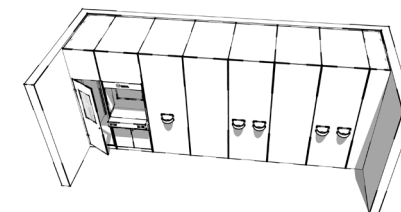

Vordertür

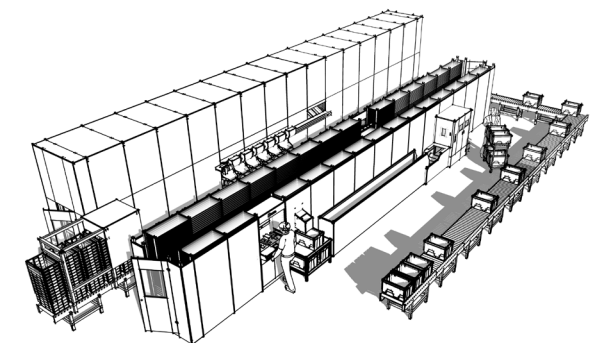

Große Systeme

GPI SpA

I-38123 Trento (TN)
Via Ragazzi del '99, n. 13
T +39 0461 381 515

sales@riedlautomation.com
riedlautomation.com

