

# Easy Phasys

Simple, rapide, efficace

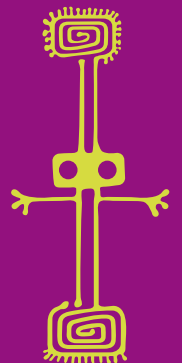

# Notre vision

**Nous sommes des synergies en mouvement. Une tribu qui croit en la puissance des idées et de l'innovation. Nous aidons les personnes à améliorer leur mode de vie.**

Nous sommes conscients que la technologie seule ne peut garantir le succès d'un projet : elle nécessite un groupe de professionnels qualifiés et motivés qui travaillent ensemble pour atteindre les objectifs fixés. Pour cette raison, nous mettrons à votre disposition non seulement nos produits et services, mais aussi notre expérience et notre proximité humaine, à vous, à vos collaborateurs et à vos clients dans toutes les étapes du projet pour obtenir le meilleur résultat possible.

Notre objectif est bien entendu de vendre notre produit, mais pas au détriment de notre intégrité et de nos principes. Nous nous engageons à maintenir une relation de confiance et de respect avec vous et ferons toujours de notre mieux pour offrir un service de qualité, en respectant nos valeurs.

Rejoignez la tribu.

Nous nous réjouissons de vous voir.

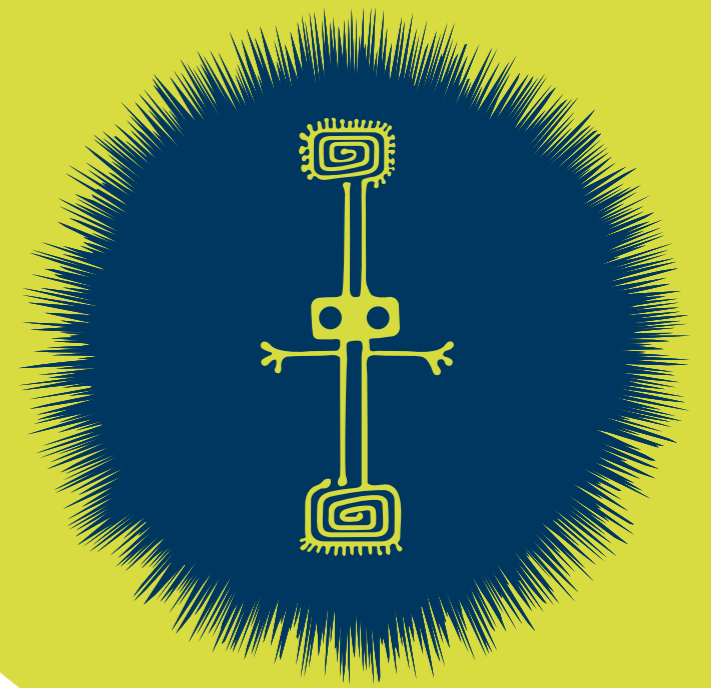

# Easy Phasys

## Vitesse, fiabilité et précision en format standard.

**Easy Phasys** est la solution idéale pour automatiser la gestion des médicaments dans votre pharmacie de manière simple et rapide. Basé sur la technologie éprouvée de **RIEDL Phasys**, dont il hérite du même grippeur à hautes performances, ce système d'entrée de gamme offre des performances de haut niveau en termes de vitesse et de précision.

Tout comme son grand frère **RIEDL Phasys**, **Easy Phasys** est né de la collaboration entre une équipe d'ingénieurs allemands bénéficiant de plus de deux décennies d'expérience dans l'automatisation pharmaceutique et le **Groupe GPI**, leader dans la création de solutions numériques pour le secteur de la santé, garantissant fiabilité et efficacité.

Disponible en **10 modèles** de différentes tailles, **Easy Phasys** est le choix parfait pour ceux qui recherchent une automatisation abordable et une qualité sans compromis.



Rapide



Fiable



Économe en énergie



Sans fil



Sécurisé



Ci siamo sempre



Gestisce confezioni standard e cilindriche



# Rapide

Parce que votre temps est précieux.

Easy Phasys est équipé d'un gripper bidirectionnel se déplaçant à une vitesse de 5 mètres par seconde et capable de distribuer plus de 1 000 boîtes par heure\*, réduisant ainsi considérablement les délais de traitement des commandes.

**Aucun risque de chute de médicaments.**

La manipulation précise des boîtes, y compris des conditionnements cylindriques, des deux côtés de l'entrepôt se fait sans rotation du gripper, éliminant ainsi le risque de chute des médicaments.

# Fiable

Il ne se fatigue jamais.

La précision de la manipulation des boîtes, garantie par le système de correction automatique et en temps réel de la position du groupe de préhension, assure une grande continuité du service, réduisant ainsi les inefficacités et les arrêts de la machine.

**Prend en charge différentes formes et produits**

Rond ou carré, cela ne fait aucune différence : choisissez ce que vous voulez mettre dans votre Easy Phasys, il s'occupera du reste.

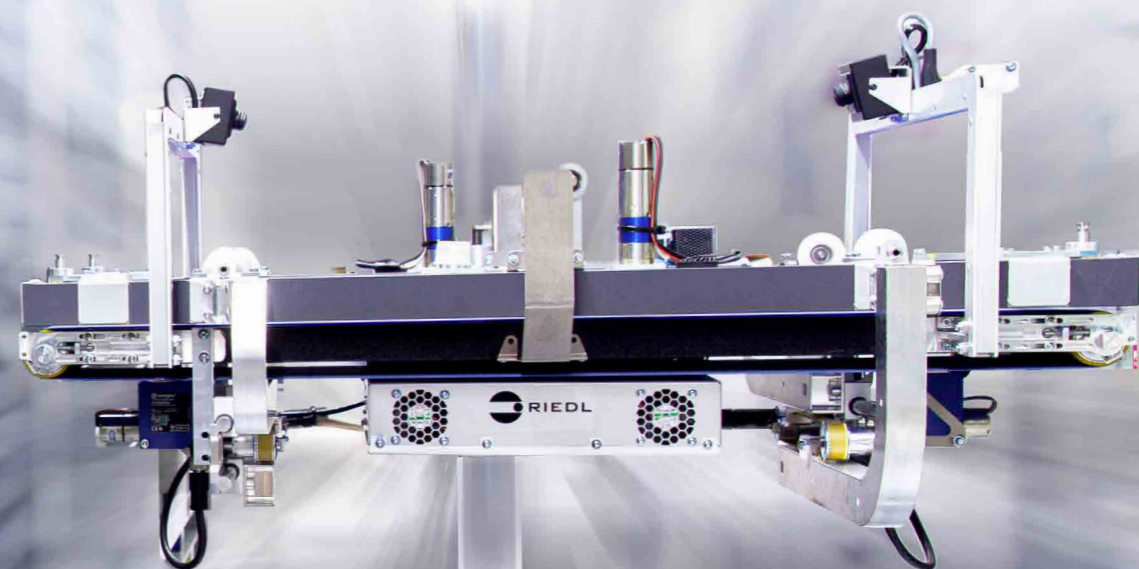

# Sans fil

## Pas de câbles = plus de liberté

La connexion entre le gripper et le reste du système se fait via un réseau Wi-Fi dédié, donc sans câbles. Le système est plus rapide à installer, plus facile à utiliser et à entretenir.

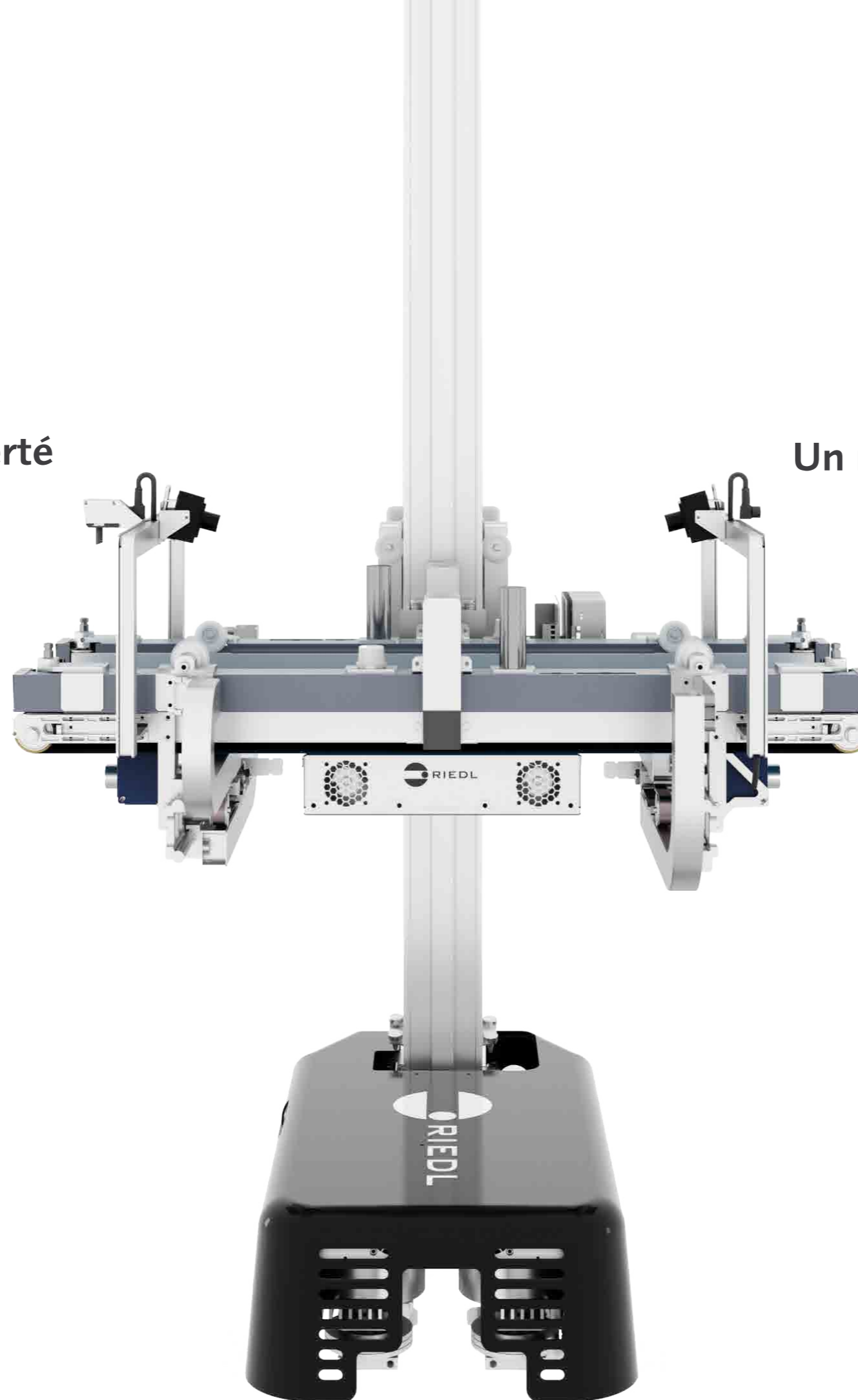

# Économe en énergie

## Un robot à faible consommation "domestique"

Easy Phasys consomme moins d'un demi-kilowatt-heure, comme un appareil électroménager ordinaire. Le poids réduit du gripper, les frottements réduits et la technologie KERS intégrée rendent le système Easy Phasys extrêmement efficace (environ 0,39 kWh de consommation). Et votre facture sera également plus légère!



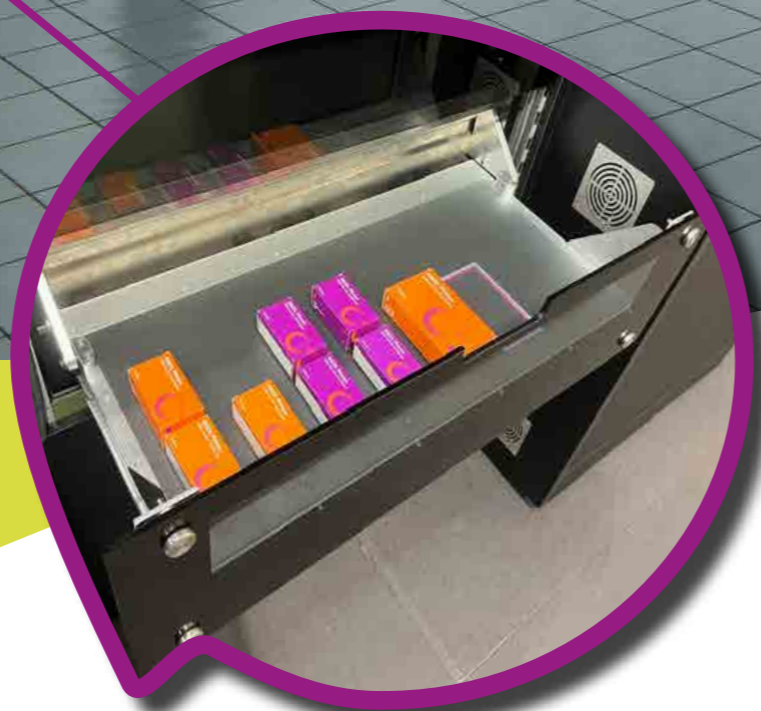

## UPB Drawer

Un nouveau système de chargement semi-automatique aussi simple qu'efficace.

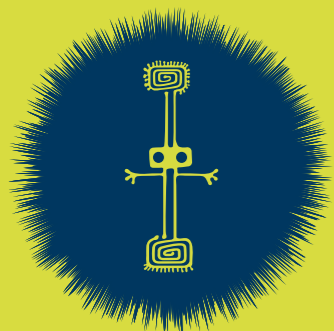

# Sécurité

Haute qualité,  
haute protection.

Tous les accès à l'intérieur de la machine sont protégés par des systèmes de sécurité certifiés qui, en cas d'ouverture, bloquent instantanément les mouvements du gripper.

# Assistance partout et immédiatement

La présence étendue du Groupe GPI sur tout le territoire italien et à l'étranger garantit des interventions rapides et des solutions rapides aux demandes.

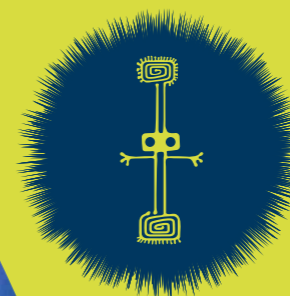

Si vous avez besoin d'assistance, nous sommes toujours là pour vous!



# GPI - Your Global Partner for a Better Future

GPI est le partenaire de référence pour les logiciels, les technologies et les services dédiés à la Santé, au Social et à l'Administration publique. Fondée il y a plus de 30 ans à Trento, GPI a connu une croissance grâce à d'importants investissements en fusions-acquisitions (en Italie et à l'étranger) et en R&D (en partenariat avec les principales universités et centres de recherche italiens), dans le but de transférer des connaissances scientifiques, technologiques, fonctionnelles et de processus appliqués aux secteurs de l'e-santé, du bien-être et du social. Grâce également aux solutions et aux compétences acquises par les sociétés intégrées

à son écosystème, le Groupe a réussi à traduire les besoins émergents du monde de la santé en solutions technologiques de pointe et en nouveaux modèles de service capables d'optimiser les processus de prévention, de diagnostic et de traitement, améliorant ainsi la qualité de vie des personnes. L'offre combine des compétences spécialisées en informatique et des capacités de conseil et de conception qui permettent d'opérer dans différents domaines d'activité : logiciels, soins, automatisation et TIC.

[www.gpigroup.com](http://www.gpigroup.com)   

## Spécifications techniques

<b>Dimensions</b>	Largeur	1.606 mm
	Hauteur	2.519 mm et 2.919 mm
	Longueur	de 2.768 mm à 6.768 mm (pas de 1.000 mm)
<b>Composants inclus</b>	1 Groupe de préhension multipicking	
	1 Système de chargement semi-automatique Ultra Phasys Box avec 2 UPB Drawers et point de déchargement de service	
	2 Points de déchargement directs sur le côté long du système	
	Licences logicielles standard et intégration	
<b>Performances</b>	Chargement semi-automatique	temps opérateur : ~3 sec. par boîte temps machine : ~300 boîtes/heure en préparation simple (jusqu'à 900 boîtes/heure en multipicking*)
	Déchargement	~360 boîtes/heure en préparation simple ~650 boîtes/heure en multipicking**
<small>* facteur de multipicking en charge : 3   facteur de multipicking moyen en décharge : 1,8</small>		
<b>Emballages acceptés</b>	Dimensions minimales	12 x 10 x 40 mm
	Dimensions maximales	180 x 120 x 300 mm
	Diamètre minimal	40 mm
	Diamètre maximal	180 mm
	Poids minimal	5 g
	Poids maximal	1.200 g par boîte (poids maximal dans la pince : 2 500 g)
<b>Code-barre</b>	1D et 2D	
<b>Tension électrique</b>	230V±10% 50/60 Hz	
<b>Consommation électrique***</b>	En fonctionnement	0,39 kW/h
	Mode veille	0,24 kW/h
	Mode d'urgence	0,19 kW/h
<small>*** système d'éclairage intérieur exclu</small>		
<b>Couleur</b>	U11209 SD Blanc Suprême	
<b>Sécurité</b>	UPS, sauvegarde locale et distante, surveillance à distance, remplacement rapide du gripper.	

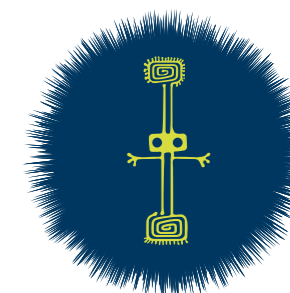



# Choisissez votre Easy Phasys

## Modèle 2527

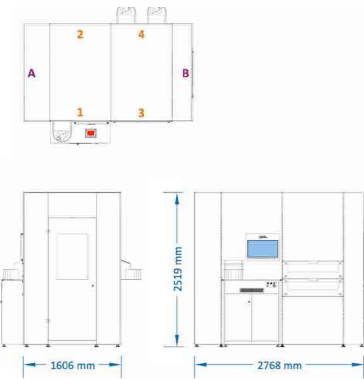

Longueur: 2,768 m  
 Largeur: 1,606 m  
 Hauteur: 2,519 m

Capacité Min.: 3.200  
 Capacité Max.: 4.700

## Modèle 2537



Longueur: 3,768 m  
 Largeur: 1,606 m  
 Hauteur: 2,519 m

Capacité Min.: 5.100  
 Capacité Max.: 7.300

## Modèle 2547

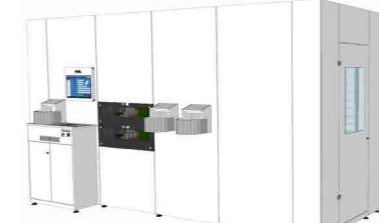

Longueur: 4,768 m  
 Largeur: 1,606 m  
 Hauteur: 2,519 m

Capacité Min.: 6.900  
 Capacité Max.: 9.900

## Modèle 2557

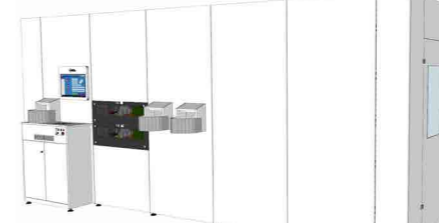
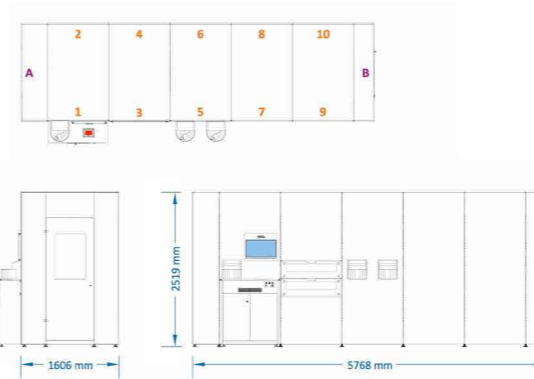

Longueur: 5,768 m  
 Largeur: 1,606 m  
 Hauteur: 2,519 m

Capacité Min.: 8.700  
 Capacité Max.: 12.400

## Modèle 2567

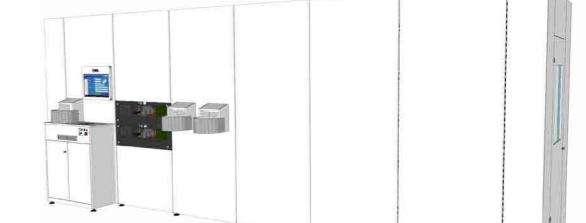
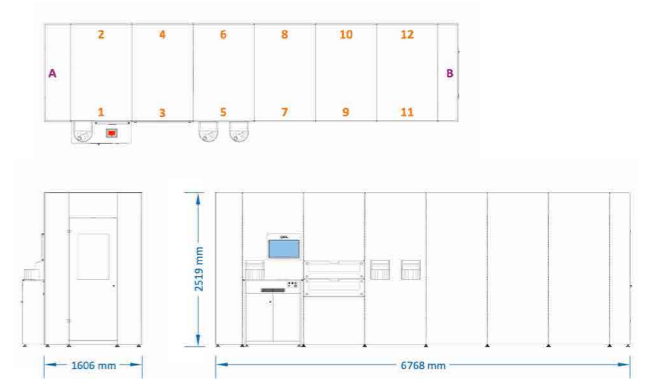

Longueur: 6,768 m  
 Largeur: 1,606 m  
 Hauteur: 2,519 m

Capacité Min.: 10.400  
 Capacité Max.: 15.100

### Composants inclus

- 1 Groupe de préhension multipicking
- 1 Système de chargement semi-automatique Ultra Phasys Box avec 2 UPB Drawers et point de déchargement de service
- 2 Points de déchargement directs sur le côté long du système
- Licences logicielles standard et intégration
- Couleur: U11209 SD Blanc Suprême

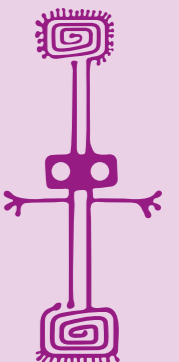

# Choisissez votre Easy Phasys

## Modèle 2927

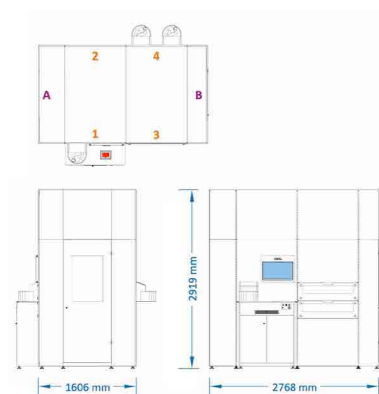

## Modèle 2937



## Modèle 2947



## Modèle 2957

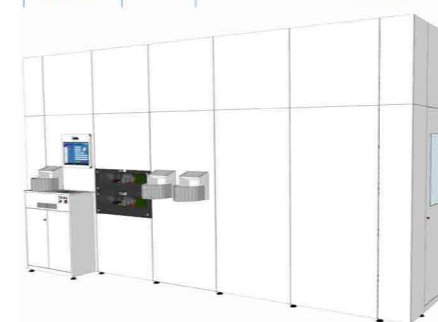

## Modèle 2967

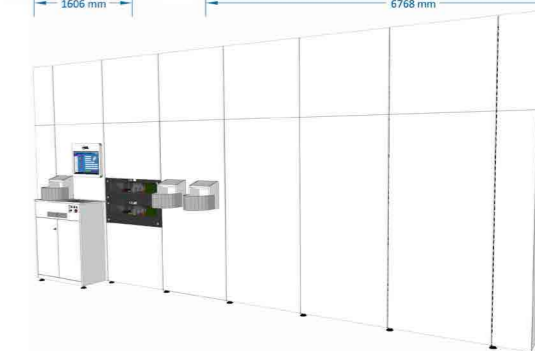
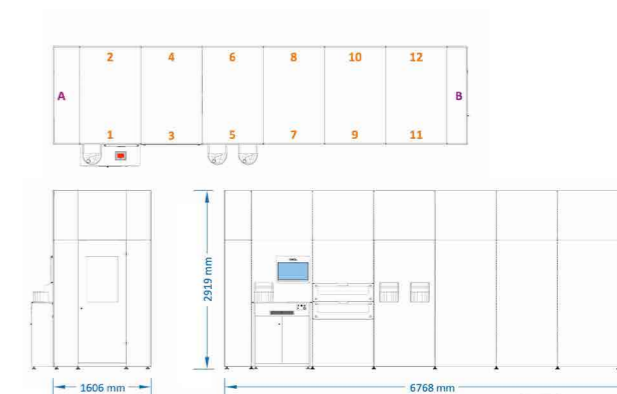

Longueur: 2,768 m  
 Largeur: 1,606 m  
 Hauteur: 2,919 m

Capacité Min.: 4.100  
 Capacité Max.: 5.900

Longueur: 3,768 m  
 Largeur: 1,606 m  
 Hauteur: 2,919 m

Capacité Min.: 6.300  
 Capacité Max.: 9.100

Longueur: 4,768 m  
 Largeur: 1,606 m  
 Hauteur: 2,919 m

Capacité Min.: 8.600  
 Capacité Max.: 12.300

Longueur: 5,768 m  
 Largeur: 1,606 m  
 Hauteur: 2,919 m

Capacité Min.: 10.800  
 Capacité Max.: 15.500

Longueur: 6,768 m  
 Largeur: 1,606 m  
 Hauteur: 2,919 m

Capacité Min.: 13.000  
 Capacité Max.: 18.700

### Composants inclus

- 1 Groupe de préhension multipicking
- 1 Système de chargement semi-automatique Ultra Phasys Box avec 2 UPB Drawers et point de déchargement de service
- 2 Points de déchargement directs sur le côté long du système
- Licences logicielles standard et intégration
- Couleur: U11209 SD Blanc Suprême

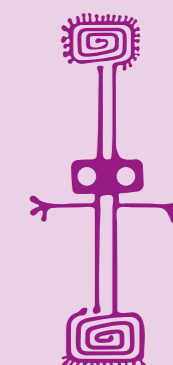



## **GPI SpA**

I-38123 Trento (TN)  
Via Ragazzi del '99, n. 13  
T+39 0461 381 515

[sales@riedlautomation.com](mailto:sales@riedlautomation.com)  
[riedlautomation.com](http://riedlautomation.com)

